

Gasfilter

DE	Gebrauchsanweisung Im Fahrzeug mitzuführen	Seite	02	NL	Gebruiksaanwijzing In het voertuig meenemen	Pagina	30
EN	Operating instructions To be kept in the vehicle	Page	09	DA	Brugsanvisning Skal medbringes i køretøjet	Side	37
FR	Mode d'emploi À garder dans le véhicule	Page	16	SV	Bruksanvisning Skall medföras i fordonet	Sida	44
IT	Istruzioni per l'uso Da tenere nel veicolo	Pagina	23	CS, ES, ET, FI, HR, HU, NO, PL, PT, SK, SL		Page	54

Inhaltsverzeichnis

Verwendete Symbole	2
Sicherheitshinweise	2
Verwendungszweck	3

Gebrauchsanweisung

Auswechseln des Filterpads	4
Gasfilter öffnen	5
Filterpad austauschen	5
Gasfilter schließen	6
Einflaschen-Betrieb	7
Entsorgung	7
Technische Daten	8

Verwendete Symbole



Einbau und Reparatur des Gerätes dürfen nur vom Fachmann durchgeführt werden.



Symbol weist auf mögliche Gefahren hin.



Hinweis mit Informationen und Tipps.

Sicherheitshinweise



Gasfilter müssen gemäß den Einbau- und Gebrauchsanweisungen installiert und genutzt werden. Die Nichteinhaltung kann zu Feuer, Explosion oder einer Verpuffung führen.



Bei Undichtigkeit, Mängel oder Beschädigung jeglicher Art darf keine Inbetriebnahme erfolgen. Defekte Gasfilter dürfen nicht verwendet werden.



Es sind nur original Truma Ersatz- und Zubehörteile zu verwenden.



Explosionsgefahr! Beim Flaschen- und Filterpadwechsel können Restgase austreten. Feuer, Rauchen und offenes Licht verboten! Funkenbildung unbedingt vermeiden!



Achten Sie beim Hantieren mit der Filtertasse darauf, die Dichtung (O-Ring) im Filtergehäuse und die Dichtfläche am oberen Rand der Filtertasse nicht zu verschmutzen oder zu beschädigen. Verschmutzungen oder Beschädigungen können zu Undichtigkeit führen. Suchen Sie in diesem Fall eine Fachwerkstatt (Truma Service Partner) auf.



Achten Sie beim Hantieren mit dem Gasfilter und dem Filterpad darauf, nicht mit den abgeschiedenen Stoffen in Berührung zu kommen und diese nicht zu verschütten. Waschen Sie bei versehentlichem Hautkontakt die benetzten Körperstellen sofort mit warmen Wasser und Seife ab. Bei Verschlucken oder Augenkontakt Arzt aufsuchen.

Verwendungszweck

Abdampfdruckstände, wie z.B. Olefine, Paraffine und sonstige Kohlenwasserstoffverbindungen gelangen bei der Herstellung und über die Logistikkette ins Flüssiggas. Diese öligen Substanzen werden aus der Flüssiggasflasche als Aerosole (flüssige Tröpfchen im Mikrometerbereich) im Gasstrom mitgerissen und lagern sich in den Gasdruckreglern, Rohrleitungen oder Ventilen ab.

Der Anteil der Abdampfdruckstände im Flüssiggas ist von verschiedenen Faktoren abhängig. Das sind unter anderem die entnommene Gasmenge, der Druck und die Temperatur bei der Entnahme, die verwendete Gasflasche und die Standards des Abfüllbetriebes.

Der Truma Gasfilter wurde ausschließlich zur Filterung von Aerosolen, d.h. flüssigen Tröpfchen im Gasstrom ausgelegt und scheidet Dank seines effizienten Filterelements bis zu 99,9 % der öligen Substanzen ab.

Er ist nicht für die Filtrierung von rein gasförmigen oder rein flüssigen Reststoffen geeignet.

 Es besteht kein Garantieanspruch für Ausfälle von Gasdruckreglern, Ventilen oder sonstigen Bauteilen in der Flüssiggasanlage durch Verölung oder sonstige Fremdstoffe im Flüssiggas.

Bestimmungsgemäße Verwendung

Der Gasfilter ist ausschließlich zum Einbau und Betrieb in „Wohnanhängern“ (Caravans) der Fahrzeugklasse O und „Wohnmobilen“ (Motorcaravans) der Fahrzeugklasse M1 zugelassen, wenn die Installation der Gasanlage nach EN 1949 durchgeführt ist.

Nationale Vorschriften und Regelungen zum Betrieb und Prüfungen von Gasinstallationen (in Deutschland z. B. das DVGW-Arbeitsblatt G 607) müssen beachtet werden.

Bei gewerblicher Anwendung des Gerätes hat der Betreiber für die Einhaltung besonderer gesetzlichen und versicherungsrechtlicher Vorschriften des jeweiligen Bestimmungslandes Sorge zu tragen (in Deutschland z.B. DGUV Vorschriften).

Nicht bestimmungsgemäße Verwendung

Alle anderen Anwendungen, die nicht unter bestimmungsgemäßer Verwendung aufgeführt sind, sind unzulässig und daher verboten.

Dies gilt z. B. für Einbau und Betrieb in:

- Kraftomnibussen (Fahrzeugklasse M2 und M3),
- Nutzfahrzeugen (Fahrzeugklasse N),
- Booten und anderen Wasserfahrzeugen,
- Jagd-/Forsthütten, Wochenendhäusern oder Vorzelten.

Der Einbau in Anhängern und Fahrzeugen zum Transport gefährlicher Güter ist verboten.

Gebrauchsanweisung

Auswechseln des Filterpads

i Das Filterpad ist bei jedem Flaschenwechsel auszutauschen. Nur original Truma Filterpads (Art.-Nr. 50681-01) verwenden.

i Achten Sie darauf, dass Sie beim Flaschenwechsel nicht mit der Gasflasche an den Filter schlagen, da er sonst beschädigt werden könnte.

! Beim Hantieren am Gasfilter (Filterpadwechsel) muss der Gasfilter immer nach unten zeigen. Das Verdrehen des Gasfilters am Regleranschluss kann zu undichten Verschraubungen führen. Kontrollieren Sie mit der Schraubhilfe (Lieferumfang Truma Gasdruckregler) den festen Sitz der Überwurfmutter am Gasfilter.

Vorbereitung

! Gasrest: Nicht rauchen, keine offenen Flammen!

! Der Gasfilter darf nur im drucklosen Zustand geöffnet werden.

1. Gasflasche schließen (Flaschenventil zudrehen).
2. Hochdruckschlauch von der Gasflasche abschrauben. Dadurch wird der Schlauch und der Gasfilter drucklos.



Bild 1

Gasfilter öffnen

Schnappschieber nach unten drücken und gedrückt halten.

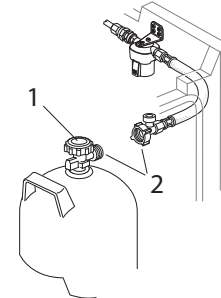

Bild 2

Filtertasse nach links drehen.

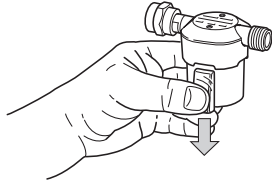

Bild 3

Filtertasse nach unten abnehmen.

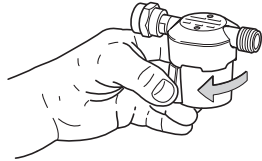

Bild 4

Filterpad austauschen

Neues Filterpad aus dem Plastikbeutel nehmen.
Leeren Plastikbeutel über die Filtertasse stülpen.

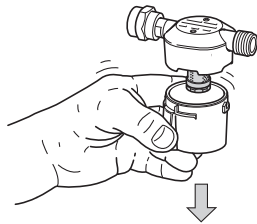

Bild 5

Filtertasse und Plastikbeutel umdrehen und das Filterpad aus der Filtertasse in den Plastikbeutel schütteln.

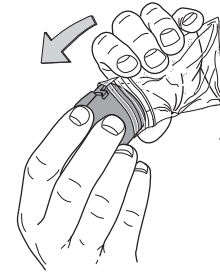

Bild 6

Plastikbeutel am Zippverschluss verschließen und vorschriftsmäßig entsorgen. Siehe Kapitel Entsorgung.

Neues Filterpad so in die Filtertasse einlegen, dass das Filterpad flach auf dem Boden der Filtertasse liegt.

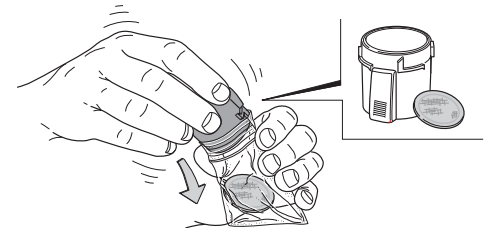

Bild 7

Gasfilter schließen

Filtertasse von unten an das Filtergehäuse ansetzen. Der Schnappschieber steht dabei einer Nase des Filtergehäuses gegenüber (siehe Pfeile in Bild 8).



Bild 8

Filtertasse nach oben drücken und dann nach rechts drehen.

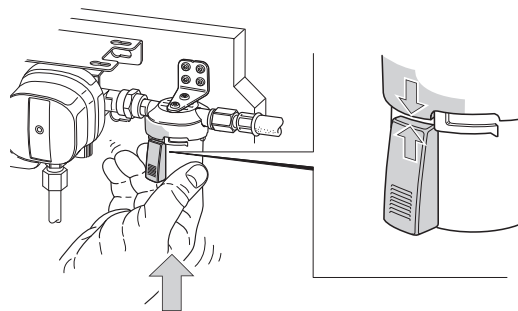

Bild 9

Der Schnappschieber rastet im Filtergehäuse ein.

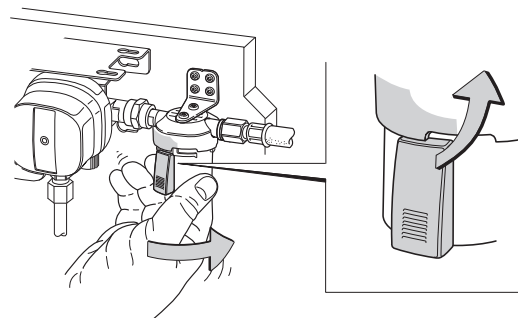

Bild 10

Hinweis zum Gasfilter

Im Filtergehäuse ist ein Filterelement eingeschraubt. Dieses muss nicht ausgetauscht werden. Sollte das Filterelement beschädigt sein, ist es als Ersatzteil (Art.Nr. 50020-00576) erhältlich. Nur original Truma Ersatzteile verwenden.

Einflaschen-Betrieb

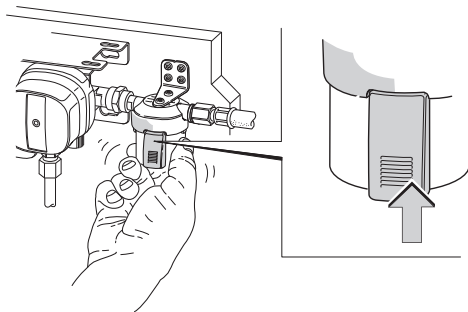
Beim Einflaschen-Betrieb muss der freie Eingang mittels der beiliegenden Verschlusskappe verschlossen werden.



Bild 11

Entsorgung

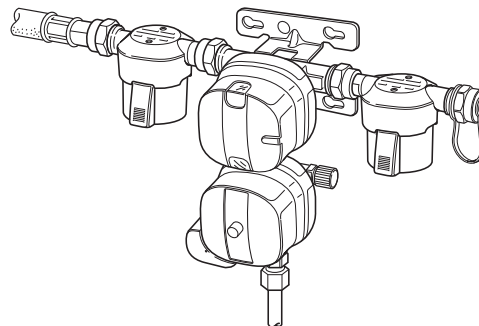

Die gebrauchten Filterpads, sowie anfallendes Reinigungsmaterial, gemäß den administrativen Bestimmungen des jeweiligen Verwendungslandes entsorgen. Nationale Vorschriften und Gesetze (in Deutschland ist dies z. B. das Kreislaufwirtschafts- und Abfallgesetz und die jeweiligen Abfallwirtschaftssatzungen der Kommunen) müssen beachtet werden. In anderen Ländern sind die jeweils gültigen Vorschriften zu beachten.

Technische Daten

Gasart

Flüssiggas LPG (Propan / Butan)

Betriebsdruck

0,3 bis 16 bar

Maximaler Durchfluss

Mg = 1,5 kg/h

Temperaturbereich

-20 °C bis +50 °C

Filtereingang

M20 x 1,5 Außengewinde (G.13)

Filterausgang

M20 x 1,5 Überwurfmutter (H.20)

Empfohlene Anzugsmomente

4 bis 5 Nm für Überwurfmutter M20 x 1,5

Gewicht

ca. 370 g

CE 0085



Technische Änderungen vorbehalten.

Table of contents

Symbols used	9
Safety instructions	9
Intended use	10

Operating instructions

Replacing the filter pad	11
Open the gas cylinder	12
Replace the filter pad	12
Close the gas filter	13
Single-cylinder operation	14
Disposal	14
Technical specifications	15

Symbols used



The appliance must only be installed and repaired by an expert.



Symbol indicates possible hazards.



Note containing information and tips.

Safety instructions



Gas filters must be installed and used in accordance with the installation and operating instructions. Non-compliance can result in fire, explosion or a deflagration.



Commissioning must not be performed in the event of any leak, fault or damage. Defective gas filters must not be used.



Use only original Truma spare and accessory parts.



Explosion hazard! Residual gases can escape during a cylinder and filter pad change. Smoking, fire and naked flames are prohibited. It is essential to avoid the creation of sparks.



When handling the filter bowl, make sure that the seal (O-ring) in the filter housing and the sealing surface on the top edge of the filter bowl are not contaminated or damaged. Dirt or damage can cause leaks. If that happens, contact a specialist workshop (Truma Service Partner).



When handling the gas filter and the filter pad, make sure that you do not come into contact with the separated materials and do not spill them. In the event of accidental skin contact, wash the wetted parts of the body with warm water and soap immediately. Consult a doctor in the event of eye contact or if swallowed.

Intended use

Evaporation residue such as olefines, paraffins and other hydrocarbon compounds gets into the liquid gas during manufacture and via the logistics chain. These oily substances are transported from the liquid gas cylinder in the form of aerosols (liquid droplets in the micrometer range) in the flow of gas, and are deposited in the gas pressure regulators, pipelines or valves.

The proportion of evaporation residue in liquid gas depends on various factors. These include the extracted gas volume, the pressure and the temperature during extraction, the gas cylinder used and the standards at the filling plant.

The Truma gas filter is designed solely for filtering aerosols, i.e. liquid droplets in the gas flow and separates out up to 99.9% of the oily substances thanks to its efficient filter element. It is not suitable for filtering purely gaseous or purely liquid residues.

 No warranty is given for failure of gas pressure regulators, valves or other components in the liquid gas system caused by oil contamination or other foreign substances in the liquid gas.

Proper use

The gas filter is approved solely for installation and operation in “caravans” of vehicle class O and “motor homes” (“motor caravans”) of vehicle class M1 if the gas system has been installed in accordance with EN 1949.

The national legislation and regulations for operating and testing gas installations (e.g. DVGW Work Sheet G 607 in Germany) must be observed.

When the appliance is used commercially, the operator must ensure that special legal and insurance regulations that apply in the respective destination country are observed (in Germany e.g. DGUV regulations).

Improper use

All other uses not listed under proper use are improper and therefore prohibited.

This applies for example to installation and operation in:

- Motor buses (vehicle classes M2 and M3),
- Commercial vehicles (vehicle class N),
- Boats and other water vessels,
- Hunting/forestry huts, weekend homes or awnings.

Installation in trailers and vehicles used to transport hazardous goods is prohibited.

Operating instructions

Replacing the filter pad

i The filter pad must be replaced every time the cylinder is changed. Only use original Truma filter pads (part no. 50681-01).

i When changing the cylinder, make sure that you do not knock the gas cylinder against the filter otherwise it could be damaged.

! The gas filter must always be pointing downwards when it is being handled (filter pad changing). Twisting the gas filter on the regulator connection can cause leaky screw joints.
Use the screw aid (supplied with the Truma gas pressure regulator) to check that the union nuts on the gas filter are secure.

Preparation

- !** Residual gas: No smoking, no naked flames!
- !** The gas filter may only be opened when it is depressurised.

1. Close the gas cylinder (close the cylinder valve).
2. Unscrew the high-pressure hose from the gas cylinder. This depressurises the hose and the gas filter.

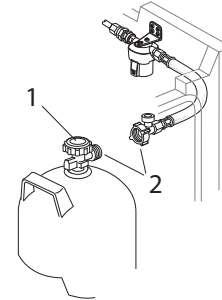

Figure 1

Open the gas cylinder

Press and hold the snap catch

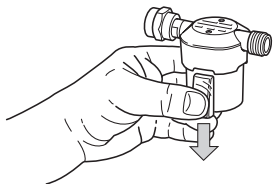

Figure 2

Rotate the filter bowl to the left.

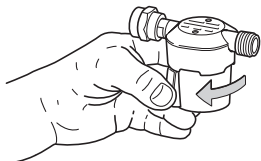

Figure 3

Remove the filter bowl downwards.

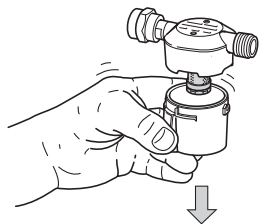

Figure 4

Replace the filter pad

Take a new filter pad out of the plastic bag.
Push the empty plastic bag over the filter bowl.

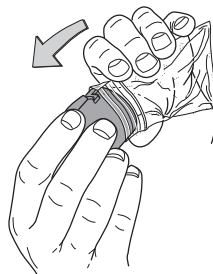

Figure 5

Upend the filter bowl and plastic bag and shake the filter pad out of the filter bowl and into the plastic bag.

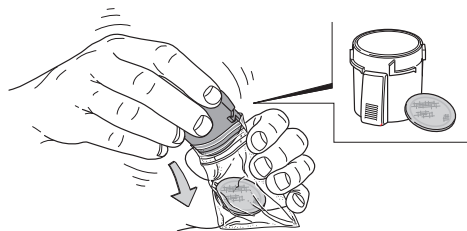

Figure 6

Close the plastic bag with the zip fastener and dispose of it properly. See the chapter Disposal.

Place a new filter pad into the filter bowl so that the filter pad lies flat on the bottom of the filter bowl.



Figure 7

Close the gas filter

Attach the filter bowl onto the filter housing from below. Here, the snap catch is opposite a lug of the filter housing (see arrow in Figure 8).

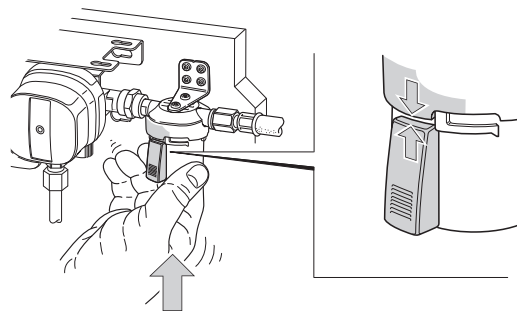

Figure 8

Press up the filter bowl and then rotate it slightly to the right.

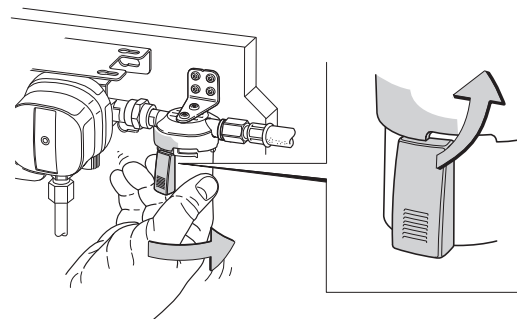

Figure 9

The snap catch engages in the filter housing.

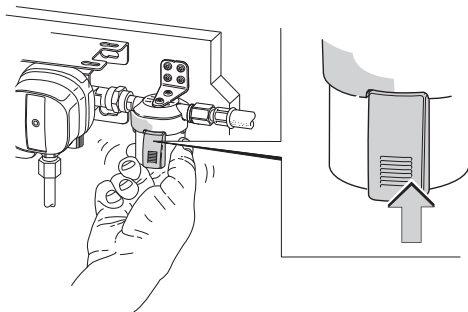

Figure 10

Note about the gas filter

A filter element is screwed into the filter housing. This does not have to be replaced. If the filter element is damaged, it is available as a spare part (part no. 50020-00576). Use only original Truma spare parts.

Single-cylinder operation

In single-cylinder operation, the free inlet must be sealed with the supplied cap.

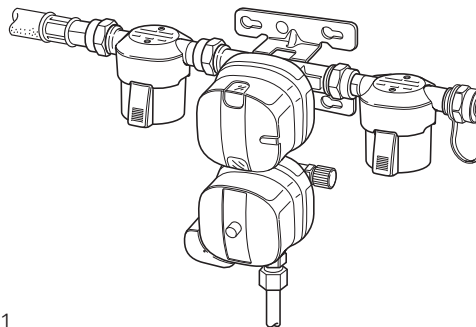

Figure 11

Disposal



The used filter pads and any cleaning material that occurs must be disposed of in accordance with the administrative regulations of the respective country of use. National regulations and laws must be followed (in Germany for example these are the Kreislaufwirtschafts- und Abfallgesetz (Recycling Management and Waste Law) and the respective municipal waste management by-laws). The relevant regulations must be observed in other countries.

Technical specifications

Gas type

Liquid gas LPG (propane / butane)

Operating pressure

0.3 to 16 bar

Maximum flow

Mg = 1.5 kg/h

Temperature range

-20 °C to +50 °C

Filter inlet

M20 x 1.5 male thread (G.13)

Filter output

M20 x 1.5 union nut (H.20)

Recommended tightening torques

4 to 5 Nm for union nut M20 x 1.5

Weight

approx. 370 g

CE 0085



Subject to technical changes

Table des matières

Symboles utilisés	16
Informations concernant la sécurité	16
Utilisation	17

Mode d'emploi

Remplacement du coussin filtrant	18
Ouvrir le filtre à gaz	19
Remplacer le coussin filtrant	19
Fermer le filtre à gaz	20
Fonctionnement sur une seule bouteille	21
Mise au rebut	21
Caractéristiques techniques	22

Symboles utilisés



Le montage et la réparation de l'appareil doivent être effectués uniquement par un spécialiste.



Ce symbole indique des risques possibles.



Remarque avec informations et conseils.

Informations concernant la sécurité



Respecter les instructions de montage et le mode d'emploi pour l'installation et l'utilisation des filtres à gaz. Leur non-respect entraîne un risque d'incendie, d'explosion ou de déflagration.



Toute mise en service est interdite en cas de défaut d'étanchéité, de défaut ou de détérioration de quelque nature que ce soit. Il est interdit d'utiliser des filtres à gaz défectueux.



Utiliser uniquement des pièces de rechange et des accessoires d'origine Truma.



Risque d'explosion. Des gaz résiduels peuvent s'échapper lors du changement de bouteilles et de coussin filtrant. Feux et flammes nues interdits, défense de fumer. Éviter impérativement les étincelles.



Lors du maniement avec le bol de décantation, veillez à ne pas encrasser ou endommager le joint (joint torique) du boîtier pour filtre et la surface d'étanchéité sur le bord supérieur du bol de décantation. Des encrassements ou des détériorations peuvent provoquer un défaut d'étanchéité. Dans ce cas, rendez-vous dans un atelier spécialisé (Service Partner Truma).



Lors du maniement avec le filtre à gaz et le coussin filtrant, veillez à ne pas entrer en contact avec les substances séparées et à ne pas les déverser. En cas de contact accidentel avec la peau, laver immédiatement les parties du corps souillées en utilisant de l'eau chaude et du savon. En cas d'ingestion ou de contact avec les yeux, consulter un médecin.

Utilisation

La fabrication et la chaîne logistique entraînent l'apparition de résidus de vapeur d'échappement comme l'oléfine, la paraffine et autres composés d'hydrocarbure dans le gaz liquéfié. Ces substances huileuses sont entraînées hors de la bouteille de gaz liquéfié en tant qu'aérosols (gouttelettes liquides au niveau micrométrique) dans le flux de gaz et se déposent dans les détendeurs, les tuyauteries ou les vannes.

La part des résidus de vapeurs d'échappement dans le gaz liquéfié dépend de différents facteurs. Ce sont entre autres la quantité de prélèvement, la pression et la température lors du prélèvement, la bouteille de gaz utilisée et les standards de l'usine de mise en bouteilles.

Le filtre à gaz Truma a été conçu exclusivement pour le filtrage d'aérosols, c'est-à-dire de gouttelettes liquides dans le flux de gaz. Son élément filtrant sépare efficacement jusqu'à 99,9 % des substances huileuses.

Il ne convient pas pour la filtration de résidus purement gazeux ou purement liquides.

 Aucun droit à garantie ne s'applique en cas de panne de détendeurs, de vannes ou autres composants dans l'installation de gaz liquéfié par souillure d'huile ou par toute autre substance externe dans le gaz liquéfié.

Utilisation conforme

Le filtre à gaz est homologué exclusivement pour le montage et le fonctionnement dans les « caravanes » de la catégorie de véhicules « O » et les camping-cars de la catégorie de véhicules M1 si l'installation de gaz a été installée conformément à la norme EN 1949.

Les prescriptions et les réglementations nationales pour le fonctionnement et les vérifications d'installations de gaz (en Allemagne, par exemple, la fiche de travail DVGW G 607) doivent être respectées.

En cas d'utilisation professionnelle de l'appareil, l'exploitant doit s'appliquer à respecter les règlements spécifiques légaux et de droit des assurances du pays de destination concerné (en Allemagne par exemple les règlements DGUV).

Utilisation non conforme

Toutes les utilisations autres non mentionnées dans l'utilisation conforme sont non admissibles et donc interdites. Cela s'applique par exemple au montage et au fonctionnement dans :

- les autobus (catégorie de véhicules M2 et M3),
- les véhicules utilitaires (catégorie de véhicules N),
- les bateaux et autres navires,
- les refuges de chasse / huttes de forêt, maisons de week-end ou auvents.

Le montage dans des remorques et des véhicules destinés au transport de marchandises dangereuses est interdit.

Mode d'emploi

Remplacement du coussin filtrant

i Remplacer le coussin filtrant à chaque changement de bouteille. Utiliser uniquement des coussins filtrants d'origine Truma (n° d'art. 50681-01).

i Lors du changement de bouteille, veillez à ne pas heurter la bouteille de gaz contre le filtre pour éviter son endommagement.

! Lors du maniement sur le filtre à gaz (changement de coussin filtrant), le filtre à gaz doit toujours être dirigé vers le bas. L'inversion du filtre à gaz sur le branchement du détendeur peut provoquer un défaut d'étanchéité des raccordements.
Contrôlez avec l'auxiliaire de vissage (volume de livraison : détendeur Truma) la bonne tenue des écrous chapeau sur le filtre à gaz.

Préparation

! Reste de gaz : défense de fumer, pas de flammes nues.

! Ouvrir le filtre à gaz seulement en l'absence de pression.

1. Fermer la bouteille de gaz (fermer la vanne de bouteille).
2. Dévisser la lyre haute pression de la bouteille de gaz. La lyre et le filtre à gaz sont ainsi sans pression.

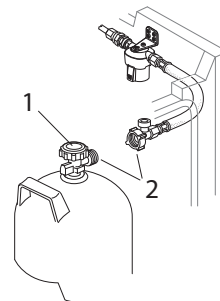

Figure 1

Ouvrir le filtre à gaz

Presser le coulisseau à encliquetage vers le bas et le maintenir pressé.

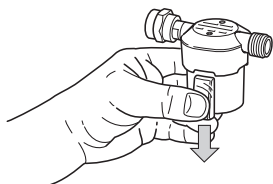

Figure 2

Tourner le bol de décantation vers la gauche.

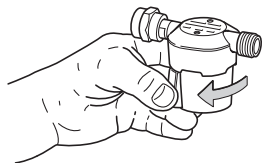

Figure 3

Retirer le bol de décantation vers le bas.

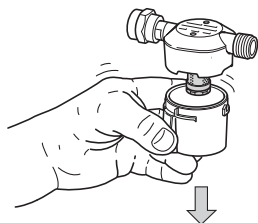

Figure 4

Remplacer le coussin filtrant

Retirer le nouveau coussin filtrant du sachet en plastique.
Passer le sachet en plastique vide sur le bol de décantation.

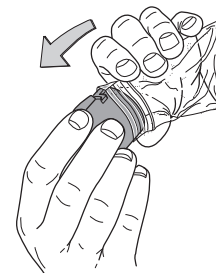

Figure 5

Retourner le bol de décantation et le sachet en plastique puis faire glisser le coussin filtrant du bol de décantation dans le sachet en plastique.

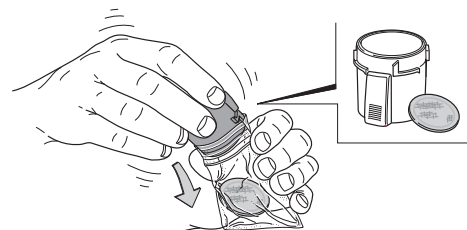

Figure 6

Fermer le sachet en plastique avec la fermeture à glissière et le mettre au rebut conformément à la réglementation. Voir le chapitre « Mise au rebut ».

Placer le coussin filtrant dans le bol de décantation de telle sorte que le coussin filtrant repose à plat sur le fond du bol de décantation.



Figure 7

Fermer le filtre à gaz

Placer le bol de décantation par le bas sur le boîtier pour filtre. Le coulisseau à encliquetage fait alors face à un nez du boîtier pour filtre (voir flèches dans la figure 8).

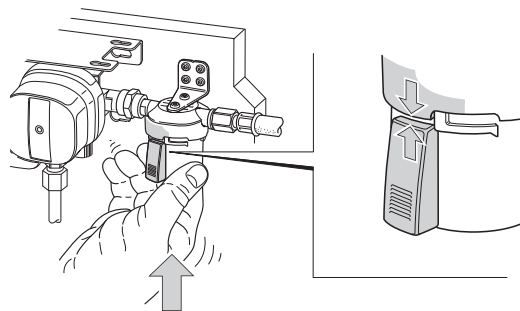

Figure 8

Presser le bol de décantation vers le haut puis le tourner vers la droite.

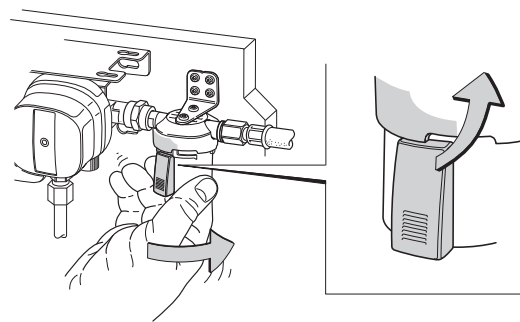

Figure 9

Le coulisseau à encliquetage s'enclenche dans le boîtier pour filtre.

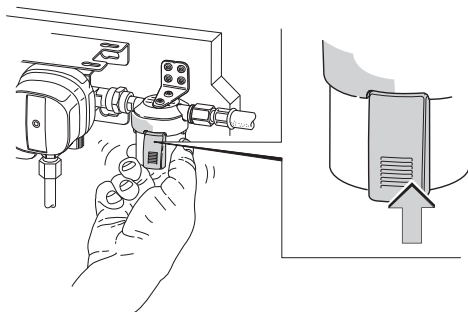

Figure 10

Remarque sur le filtre à gaz

Un élément de filtre est vissé dans le boîtier pour filtre. Il n'est pas nécessaire de le remplacer. En cas d'endommagement de l'élément de filtre, celui-ci est disponible en tant que pièce de rechange (n° d'art. 50020-00576). Utiliser uniquement des pièces de rechange d'origine Truma.

Fonctionnement sur une seule bouteille

En cas de fonctionnement sur une seule bouteille, l'entrée libre doit être obturée au moyen du capuchon joint.

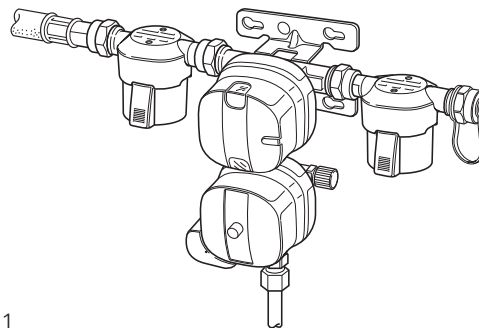

Figure 11

Mise au rebut



Mettre au rebut les coussins filtrants usagés ainsi que le matériel de nettoyage utilisé conformément aux dispositions administratives du pays d'utilisation correspondant. Les prescriptions et lois nationales doivent être respectées (en Allemagne, il s'agit par exemple de la loi relative au recyclage et aux déchets et des règlements communaux relatifs aux déchets). Hors Allemagne, les prescriptions en vigueur des pays respectifs doivent être respectées.

Caractéristiques techniques

Type de gaz

Gaz liquéfié GPL (propane / butane)

Pression de service

0,3 - 16 bar

Débit maximum

Mg (quantité) = 1,5 kg/h

Plage de températures

De -20 °C à +50 °C

Entrée de filtre

M20 x 1,5 filet extérieur (G.13)

Sortie du filtre

M20 x 1,5 écrou chapeau (H.20)

Couples de serrage recommandés

4 à 5 Nm pour écrou chapeau M20 x 1,5

Poids

env. 370 g

CE 0085



Sous réserve de modifications techniques.

Indice

Simboli utilizzati	23
Avvertenze di sicurezza	23
Destinazione d'uso	24

Istruzioni per l'uso

Sostituzione dell'elemento filtrante	25
Aprire il filtro gas	26
Sostituire l'elemento filtrante	26
Chiudere il filtro gas	27
Funzionamento con una bombola	28
Smaltimento	28
Specifiche tecniche	29

Simboli utilizzati



Far eseguire il montaggio e le riparazioni dell'apparecchio solamente da un tecnico qualificato.



Il simbolo indica possibili pericoli.



Nota con informazioni e raccomandazioni.

Avvertenze di sicurezza



Installare e utilizzare i filtri gas attenendosi alle istruzioni per l'uso e di montaggio. L'inosservanza delle stesse può provocare incendi, esplosioni o una «piccola esplosione» per mancata accensione.



Non mettere in funzione in caso di perdite, vizi o danni di qualsivoglia natura. Non utilizzare filtri gas difettosi.



Impiegare esclusivamente parti di ricambio e accessori originali Truma.



Pericolo di esplosione! Nel sostituire le bombole o gli elementi filtranti può fuoriuscire gas residuo. Non fumare e non utilizzare fuochi e fiamme libere! Evitare assolutamente la formazione di scintille!



Nel maneggiare la tazza del filtro, fare attenzione a non sporcare o danneggiare la guarnizione (o-ring) nell'alloggiamento del filtro e la superficie di tenuta sul bordo superiore della tazza del filtro. Impurità o danneggiamenti possono provocare perdite. In questo caso, affidarsi a un'officina specializzata (Service Partner Truma).



Nel maneggiare il filtro gas e l'elemento filtrante, fare attenzione a non venire a contatto con i materiali separati e a non rovesciarli. In caso di contatto accidentale con la pelle, sciacquare immediatamente le parti del corpo interessate con acqua calda e sapone. In caso di ingestione o contatto con gli occhi, consultare un medico.

Destinazione d'uso

Residui di evaporazione, come ad es. olefine, paraffine e altri composti idrocarburici terminano, durante la produzione e lungo la catena logistica, nel gas liquido. Queste sostanze oleose vengono trascinate dalla bombola del gas liquido sotto forma di aerosol (goccioline liquide con dimensioni dell'ordine di micron) nel flusso di gas e si depositano nei regolatori di pressione del gas, nelle tubazioni o nelle valvole.

La percentuale di residui di evaporazione nel gas liquido dipende da diversi fattori, tra cui la quantità di gas prelevata, la pressione e la temperatura al prelievo, la bombola del gas utilizzata e gli standard dell'azienda di riempimento.

Il filtro gas Truma è stato progettato esclusivamente per la filtrazione di aerosol, ovvero goccioline liquide nel flusso di gas e, grazie alla cartuccia filtrante efficace, separa fino al 99,9 % delle sostanze oleose.

Non è adatto per la filtrazione di residui puramente gassosi o liquidi.

 Non si presta alcuna garanzia per guasti di regolatori di pressione del gas, valvole o altri componenti nell'impianto del gas liquido provocati da imbrattamento da olio o dalla presenza di altri corpi estranei nel gas liquido.

Uso conforme

Il filtro gas è omologato esclusivamente per l'installazione e il funzionamento in «caravan» della categoria di veicoli O e in «camper» (autocaravan) della categoria di veicoli M1, purché l'impianto del gas sia stato installato in conformità alla norma EN 1949.

Osservare le disposizioni e i regolamenti nazionali per la messa in funzione e le prove di impianti del gas (in Germania ad es. il protocollo di lavoro DVGW G 607).

In caso di utilizzo commerciale dell'apparecchio, il gestore è tenuto a rispettare le disposizioni di legge e di diritto assicurativo specifiche in vigore nel rispettivo paese di destinazione (in Germania, ad esempio, le disposizioni del DGUV).

Uso non conforme

Qualsiasi uso diverso da quanto indicato nel paragrafo «Uso conforme» è da considerarsi non conforme e quindi non consentito.

Ciò si applica ad es. all'installazione e il funzionamento in:

- autobus (categoria di veicoli M2 e M3)
- veicoli commerciali (categoria di veicoli N)
- imbarcazioni e altri natanti
- baite/capanni da caccia, case vacanza o verande

È vietata l'installazione in rimorchi e veicoli adibiti al trasporto di merci pericolose.

Istruzioni per l'uso

Sostituzione dell'elemento filtrante

i Sostituire l'elemento filtrante a ogni cambio bombola. Utilizzare esclusivamente elementi filtranti originali Truma (n° art. 50681-01).

i Nel cambiare la bombola, fare attenzione a non urtare il filtro contro la bombola del gas poiché potrebbe danneggiarsi.

! Nel maneggiare il filtro gas (sostituzione dell'elemento filtrante), il filtro gas deve essere sempre rivolto verso il basso. Ruotare il filtro gas sul raccordo del regolatore potrebbe provocare perdite dai raccordi a vite. Controllare che i dadi per raccordi sul filtro gas siano saldamente in posizione con il pezzo a vite (fornito insieme al regolatore di pressione del gas Truma).

Preparazione

! Residuo di gas: non fumare, non utilizzare fiamme libere!

! Aprire il filtro gas solo se non in pressione.

1. Chiudere la bombola del gas (chiudere la valvola della bombola).

2. Scollegare il tubo flessibile ad alta pressione dalla bombola del gas. Così facendo, il tubo e il filtro sono privi di pressione.



Figura 1

Aprire il filtro gas

Premere il cursore a scatto verso il basso e tenerlo premuto.

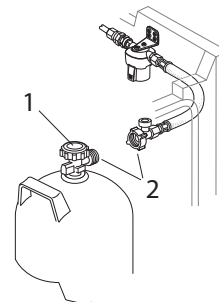

Figura 2

Ruotare la tazza del filtro verso sinistra.

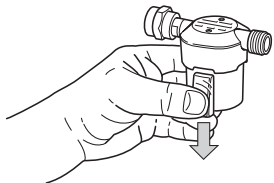

Figura 3

Rimuovere la tazza del filtro verso il basso.

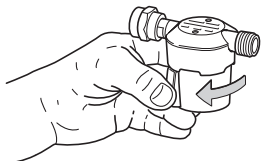

Figura 4

Sostituire l'elemento filtrante

Prendere un nuovo elemento filtrante dal sacchetto di plastica. Mettere il sacchetto di plastica vuoto sulla tazza del filtro.

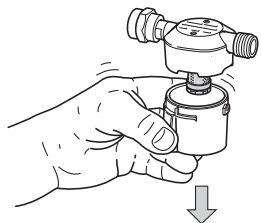

Figura 5

Ruotare la tazza del filtro e il sacchetto di plastica e scuotere l'elemento filtrante dalla tazza del filtro in modo che cada nel sacchetto di plastica.

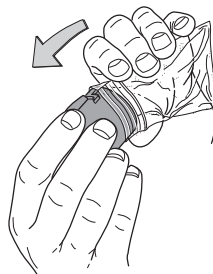

Figura 6

Chiudere il sacchetto di plastica con la zip e smaltirlo nel rispetto delle normative in materia. V. il capitolo «Smaltimento».

Inserire il nuovo elemento filtrante nella tazza del filtro in modo che poggia piatto sul fondo della tazza.

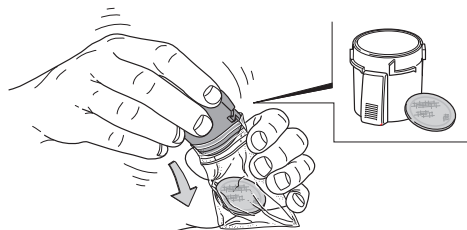

Figura 7

Chiudere il filtro gas

Posizionare la tazza del filtro dal basso sull'alloggiamento del filtro. Il cursore a scatto si trova ora di fronte a un nasello dell'alloggiamento del filtro (v. frecce in figura 8).



Figura 8

Spingere la tazza del filtro verso l'alto e quindi ruotarla verso destra.

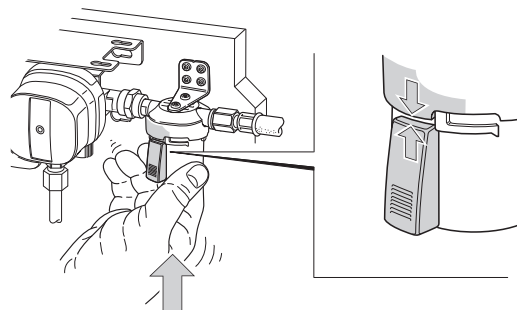

Figura 9

Il cursore a scatto si innesta nell'alloggiamento del filtro.

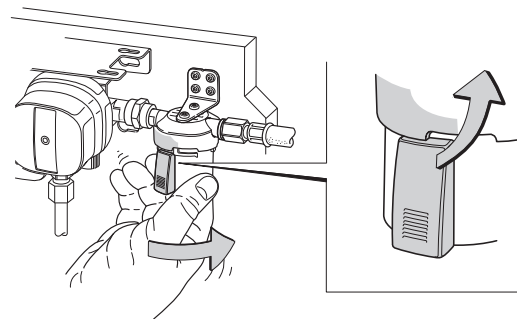

Figura 10

Nota sul filtro gas

Nell'alloggiamento del filtro è avvitata una cartuccia filtrante, che non deve essere sostituita. Se la cartuccia filtrante dovesse essere danneggiata, è disponibile come ricambio (n° art. 50020-00576). Utilizzare soltanto ricambi originali Truma.

Funzionamento con una bombola

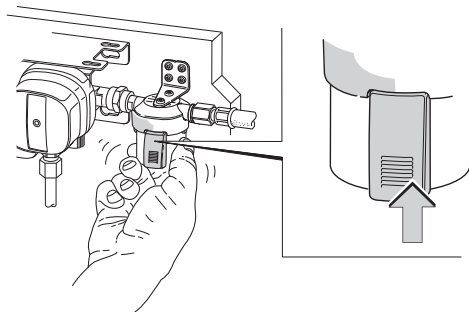
In caso di funzionamento con una bombola, chiudere l'ingresso libero con il tappo fornito.



Figura 11

Smaltimento

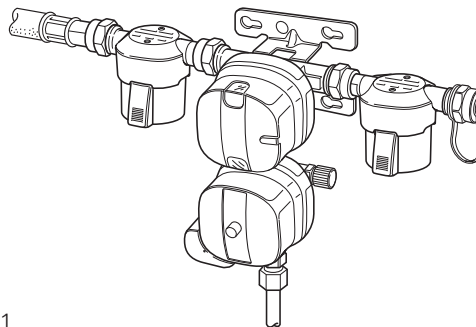

Smaltire gli elementi filtranti esausti, così come il materiale utilizzato per le operazioni di pulizia, in conformità alle disposizioni amministrative del rispettivo paese di utilizzo. Rispettare le leggi e le normative nazionali (in Germania, ad esempio, la Legge sul riciclaggio e sui rifiuti e gli statuti sulla gestione dei rifiuti emanati dai singoli comuni). Negli altri paesi, osservare le rispettive disposizioni in vigore.

Specifiche tecniche

Tipo di gas

Gas liquido GPL (propano / butano)

Pressione di esercizio

da 0,3 a 16 bar

Portata massima

Mg = 1,5 kg/h

Intervallo di temperatura

da -20 °C a +50 °C

Ingresso filtro

M20 x 1,5 maschio (G.13)

Uscita filtro

Dado per raccordi M20 x 1,5 (H.20)

Coppia di serraggio consigliata

da 4 a 5 Nm per dadi per raccordi M20 x 1,5

Peso

ca. 370 g

CE 0085



Salvo modifiche tecniche.

Inhoudsopgave

Gebruikte symbolen	30
Veiligheidsrichtlijnen	30
Gebruiksdoel	31

Gebruiksaanwijzing

Vervangen van het filterpad	32
Gasfilter openen	33
Filterpad vervangen	33
Gasfilter sluiten	34
Gebruik met één fles	35
Verwijdering	35
Technische gegevens	36

Gebruikte symbolen



Inbouw en reparatie van het apparaat mogen alleen door geschoold personeel worden uitgevoerd.



Symbool wijst op mogelijke gevaren.



Opmerking met informatie en tips.

Veiligheidsrichtlijnen



Gasfilters moeten volgens de inbouwhandleiding en gebruiksaanwijzing worden geïnstalleerd en gebruikt. Het niet naleven hiervan kan brand, ontploffing of een ontstekingsweigering tot gevolg hebben.



Bij lekkages, gebreken of beschadigingen van welke aard dan ook mag het gasfilter niet in gebruik worden genomen. Defecte gasfilters mogen niet worden gebruikt.



Er mogen uitsluitend originele Truma onderdelen en accessoires worden gebruikt.



Ontploffingsgevaar! Bij het vervangen van gasflessen en filterpads kunnen er gasresten ontsnappen. Vuur, roken en open licht verboden! Voorkom te allen tijde vonkvorming!



Let er bij het werken met de filterbeker op dat de pakking (O-ring) in het filterhuis en het afdichtvlak van de bovenrand van de filterbeker niet smerig worden of beschadigen. Verontreinigingen of beschadigingen kunnen tot lekkages leiden. Neem in dat geval contact op met een gespecialiseerde werkplaats (Truma Service Partner).



Let er bij het werken met het gasfilter en het filterpad op niet met de uitgefilterde stoffen in contact te komen en deze niet te morsen. Was bij abusievelijk huidcontact de nat geworden lichaamsplekken meteen af met warm water en zeep. Bij inslikken of oogcontact een arts raadplegen.

Gebruiksdoel

Indampresten, zoals olefinen, paraffinen en andere koolwaterstofverbindingen komen bij de productie en via de logistieke keten in het vloeibare gas terecht. Deze olie-achtige substanties worden als aerosolen (vloeibare druppeltjes ter grootte van micrometers) in de vloeibaar-gasstroom meegesleurd en zetten zich af in de gasdrukregelaars, leidingen of kranen.

Het aandeel indampresten in het vloeibare gas is afhankelijk van verschillende factoren. Dat zijn onder andere de verbruikte hoeveelheid gas, de druk en de temperatuur tijdens het gebruik, de gebruikte gasfles en de normen bij het afvullen.

Het Truma gasfilter is uitsluitend ontworpen voor het filteren van aerosolen, d.w.z. vloeibare druppeltjes in de gasstroom, en scheidt dankzij het efficiënte filterelement tot 99,9% van de olie-achtige substanties af.

Het is niet geschikt voor het filteren van puur gasvormige of puur vloeibare reststoffen.



Er bestaat geen aanspraak op garantie voor het uitvallen van gasdrukregelaars, kranen of andere onderdelen in de vloeibaar-gasinstallatie door het versmeren met olie of andere verontreinigingen in het vloeibaar gas.

Gebruik overeenkomstig de bestemming

Het gasfilter is uitsluitend goedgekeurd voor de inbouw en het gebruik in „kampeerwagens“ (caravans) van de voertuigklasse O en „kampeervoertuigen“ (campers) van de voertuigklasse M1 als de installatie van de gasinstallatie volgens EN 1949 is uitgevoerd.

Nationale voorschriften en regelingen voor het gebruik en keuringen van gasinstallaties (in Duitsland bijv. het DVGW-werkblad G 607) moeten in acht worden genomen.

Bij zakelijke toepassing van het apparaat dient de gebruiker te zorgen voor de naleving van bijzondere wettelijke en verzekeringsrechtelijke voorschriften van het respectievelijke land van bestemming (in Duitsland bijv. de DGUV-voorschriften).

Oneigenlijk gebruik

Alle andere vormen van gebruik, die niet onder het gebruik overeenkomstig de bestemming staan genoemd, zijn ontoelaatbaar en daarom verboden.

Dat geldt bijvoorbeeld voor de inbouw en het gebruik in:

- bussen (voertuigklasse M2 en M3),
- bedrijfswagens (voertuigklasse N),
- boten en andere vaartuigen,
- jacht-/boshutten, weekendhuisjes of voortenten.

De inbouw in aanhangers en voertuigen voor het transport van gevaarlijke stoffen is verboden.

Gebruiksaanwijzing

Vervangen van het filterpad

i Bij elke vervanging van de gasfles moet ook het filterpad worden vervangen. Gebruik alleen originele Truma filterpads (art.-nr. 50681-01).

i Let op dat u bij het vervangen van de gasfles niet met de gasfles tegen het filter slaat, omdat het anders zou kunnen worden beschadigd.

! Bij werkzaamheden aan het gasfilter (vervangen filterpad) moet het gasfilter altijd naar beneden wijzen. Het verdraaien van het gasfilter bij de aansluiting van de regelaar kan tot lekkende schroefkoppelingen leiden. Controleer met behulp van het schroefhulpmiddel (bij de Truma gasdrukregelaar geleverd) of de wartel van het gasfilter goed vast zit.

Vorbereiding

! Gasresten: niet roken, geen open vuur!

! Het gasfilter mag alleen worden geopend als er geen druk op het systeem staat.

1. Sluit de gasfles (kraan gasfles dichtdraaien).
2. Schroef de hogedrukslang van de gasfles af. Daardoor worden de slang en het gasfilter drukloos.

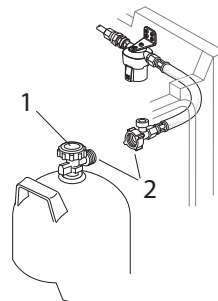

Afbeelding 1

Gasfilter openen

De vergrendeling naar beneden drukken en ingedrukt houden.

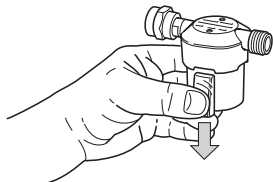

Afbeelding 2

De filterbeker linksom draaien.

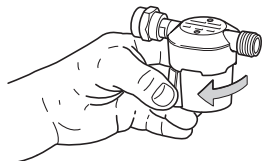

Afbeelding 3

De filterbeker naar beneden verwijderen.

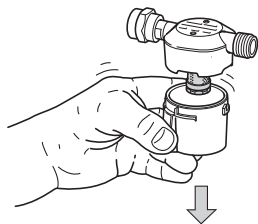

Afbeelding 4

Filterpad vervangen

Haal het nieuwe filterpad uit het plastic zakje. Schuif het lege plastic zakje over de filterbeker.

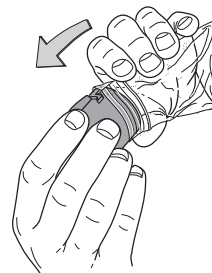

Afbeelding 5

Draai de filterbeker en het plastic zakje om en schud het filterpad uit de filterbeker in het plastic zakje.

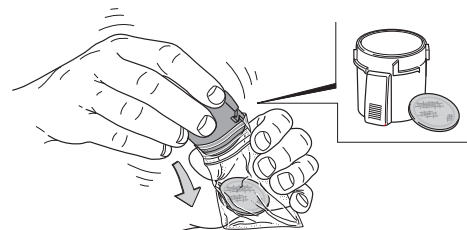

Afbeelding 6

Sluit het plastic zakje met de ritssluiting en verwijder het volgens voorschrift. Zie het hoofdstuk „Verwijdering”.

Plaats het nieuwe filterpad zo in de filterbeker dat het filterpad plat op de bodem van de filterbeker ligt.



Afbeelding 7

Gasfilter sluiten

Plaats de filterbeker van onderen tegen het filterhuis. De vergrendeling staat daarbij tegenover een nok van het filterhuis (zie pijlen in afb. 8).

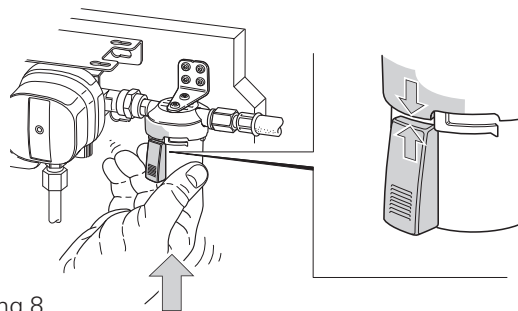

Afbeelding 8

Druk de filterbeker naar boven en vervolgens naar rechts.

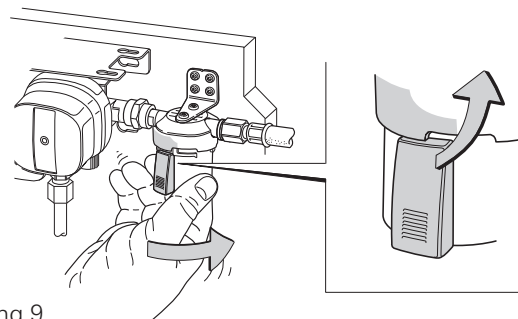

Afbeelding 9

De vergrendeling kikt vast in het filterhuis.

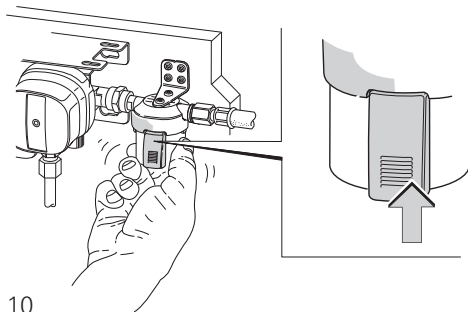

Afbeelding 10

Opm. bij het gasfilter

In het filterhuis is een filterelement geschroefd. Dit hoeft niet te worden vervangen. Mocht het filterelement beschadigd zijn, dan is het als reserveonderdeel (art.nr. 50020-00576) verkrijgbaar. Gebruik uitsluitend Truma onderdelen.

Gebruik met één fles

Bij het gebruik met één fles moet de ongebruikte inlaat met behulp van de bijgeleverde afsluitdop worden afgesloten.

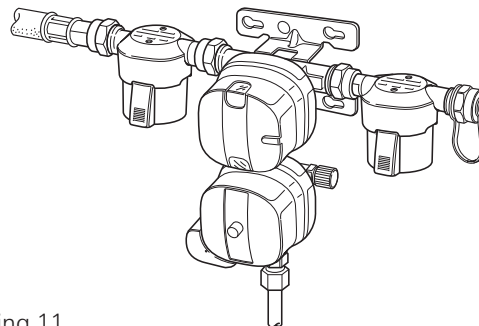

Afbeelding 11

Verwijdering



De gebruikte filterpads en verbruikt reinigingsmateriaal overeenkomstig de wettelijke bepalingen van het land waarin ze worden gebruikt afvoeren. Nationale voorschriften en wetten (in Duitsland is dit bijv. de wet met betrekking tot hergebruik-/recyclingbeheer en de geldende milieuvoorschriften inzake afvalbeheer van de gemeenten) moeten in acht worden genomen. In andere landen moeten steeds de daar geldende voorschriften in acht worden genomen.

Technische gegevens

Gassoort

Vloeibaar gas LPG (propana / butaan)

Werkdruk

0,3 tot 16 bar

Maximale doorvoer

Mg = 1,5 kg/h

Temperatuurbereik

-20 °C tot +50 °C

Filteringang

M20 x 1,5 buitendraad (G.13)

Filteruitgang

M20 x 1,5 wartel (H.20)

Aanbevolen aanhaalmomenten

4 tot 5 Nm voor wartel M20 x 1,5

Gewicht

ca. 370 g

CE 0085



Technische wijzigingen voorbehouden.

Indholdsfortegnelse

Anvendte symboler	37
Sikkerhedsanvisninger	37
Anvendelse	38

Brugsanvisning

Udskiftning af filterpude	39
Åbning af gasfilter	40
Udskiftning af filterpude	40
Lukning af gasfilter	41
Drift med én flaske	42
Bortskaffelse	42
Tekniske data	43

Anvendte symboler



Montering og reparation af anlægget må kun udføres af en fagmand.



Symbolerne henviser til mulige farer.



Henvisning med informationer og tips.

Sikkerhedsanvisninger



Gasfiltre skal installeres og anvendes iht. monterings- og brugsanvisningerne. Tilsidesættelse kan medføre brand, eksplosion eller forpufning.



De må ikke bruges ved utæthed, mangler eller skader af enhver art. Defekte gasfiltre må ikke tages i brug.



Der må kun bruges originale Truma reserve- og tilbehørsdele.



Fare for eksplosion! Rester af gas kan sive ud, når flasker eller filterpuder udskiftes. Brand, røg og åben ild er forbudt! Undgå ubetinget gnistdannelse!



Pas på, at tætningen (O-ringen) og tætningsfladen på filterkoppens øverste kant ikke bliver snavset eller beskadiget, når filterkoppen håndteres. Snavs eller skader kan medføre utæthed. Opsøg i dette tilfælde et fagværksted (Truma Service Partner).



Sørg for, ikke at komme i berøring med de udskilte stoffer og ikke at spilde disse stoffer under gasfilterets og filterpudens håndtering. Vask de berørte legemsdele med det samme af i varmt vand og sæbe, hvis du utilsigtet har været i berøring med disse stoffer. Opsøg læge ved indtagelse eller øjenkontakt.

Anvendelse

Returdampsrester, som f.eks. alken, paraffin og andre kulbrinte forbindelser, kommer ved produktionen og via logistik-kæden ind i flaskegassen. Disse olieagtige substanser rives med fra gasflasken som aerosoler (flydende dråber i mikrometerområdet) i gasstrømmen og aflejres i gastryksregulatorer, rørledninger eller ventiler.

Andelen af returdampsrester i flaskegassen er afhængig af forskellige faktorer. Dette er blandt andet den udtagne gasmængde, trykket og temperaturen ved udtagningen, den anvendte gasflaske og standarder for tæppeanlægget.

Truma gasfilter blev udelukkende dimensioneret til filtrering af aerosoler, dvs. flydende dråber i gasstrømmen og udskiller op til 99,9 % af de olieholdige substanser takket være det effektive filterelement.

Det er ikke egnet til filtrering af rent gasformige eller rent flydende reststoffer.



Der er intet garantikrav for svigt af gastryksregulatorer, ventiler eller andre komponenter i flaskegasanlægget pga. olie eller andre fremmedlegemer i flaskegassen.

Tilsigtet brug

Gasfilteret er udelukkende godkendt til montering og brug i »beboelsesvogne« (caravans) af køretøjsklasse O samt »campingvogne« (motorcaravans) af køretøjsklasse M1, hvis gasanlægget installeres iht. EN 1949.

De nationale forskrifter og direktiver vedrørende drift og kontrol af gasinstallationer (i Tyskland f.eks. DVGW-arbejdsblad G 607) skal overholdes.

Bruges anlægget erhvervmæssigt, skal driftslederen sørge for, at særlige lov- samt forsikringskrav for det pågældende land overholdes (i Tyskland f.eks. DGUV forskrifter).

Ikke-tilsigtet brug

Al anden brug, der ikke er angivet under tilsigtet brug, er ikke tilladt og derfor forbudt.

Dette gælder f.eks. for montering og drift i:

- busser (køretøjsklasse M2 og M3),
- erhvervsmotorkøretøjer (køretøjsklasse N),
- både og andre skibe,
- jagt-/skovhytter, weekendhuse eller fortelte.

Montering i anhængere og køretøjer til transport af farligt gods er forbudt.

Brugsanvisning

Udskiftning af filterpude

i Filterpuden skal udskiftes, hver gang flasken udskiftes. Anvend kun originale Truma filterpuder (art.-nr. 50681-01).

i Sørg for, ikke at komme til at slå gasflasken mod filteret, når flasken udskiftes, da filteret kan blive beskadiget heraf.

! Gasfilteret skal altid vende nedad, når gasfilteret (filterpudeudskiftning) håndteres. Drejes gasfilteret for meget på regulatorens tilslutning, kan det medføre utætte samlinger. Kontrollér ved hjælp af skrueværktøjet (leveringsomfang til Truma gastyksregulator), om omløbermøtrikkerne har fast sæde på gasfilteret.

Klargøring

! Gasrest: Rygning og åben ild forbudt!

! Gasfilteret må kun åbnes i trykløs tilstand.

1. Luk gasflasken (drej flaskens ventil til).
2. Skru højtryksslangen af gasflasken. Slangen og gasfilteret gøres i den forbindelse trykløse.

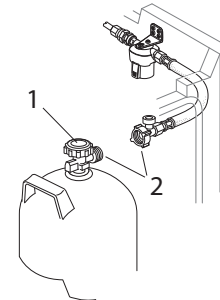

Figur 1

Åbning af gasfilter

Tryk på skydeknappen. Hold den nede.

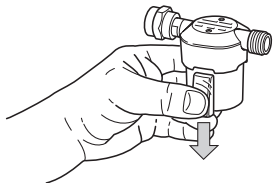

Figur 2

Drej filterkoppen mod venstre.

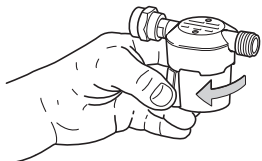

Figur 3

Træk filterkappen ud nedefter.

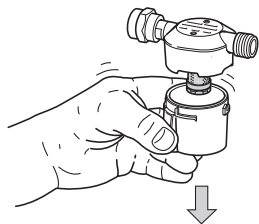

Figur 4

Udskiftning af filterpude

Tag filterpuden ud af plastikposen.
Vip den tomme plastikpose ind over filterkappen.



Figur 5

Vend filterkappen og plastikposen om, og ryst filterpuden ud af filterkappen og ned i plastikposen.

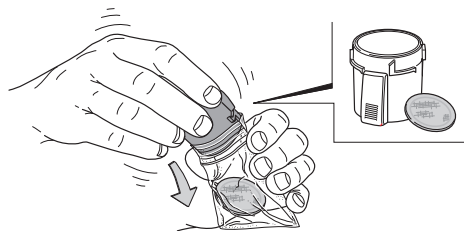

Figur 6

Luk plastikposen med lynlåsen og bortskaf den iht. bestemmelserne. Se kapitlet Bortskaffelse.

Læg en ny filterpude ind i filterkoppen således, at filterpuden ligger på bunden af filterkoppen.



Figur 7

Lukning af gasfilter

Sæt filterkoppen nedfra på filterhuset. Skydeknappen befinder sig overfor filterhusets tap (se pilene i figur 8).

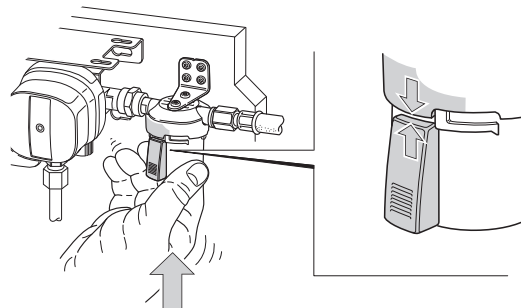

Figur 8

Tryk filterkoppen op efter og drej derefter mod højre.

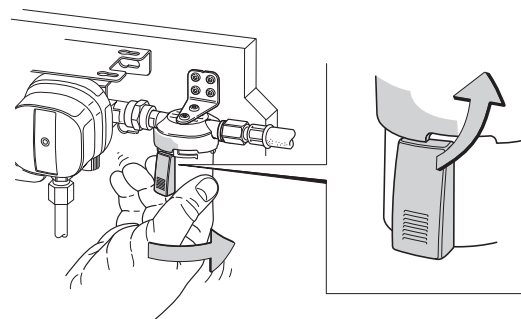

Figur 9

Skydeknappen går i hak i filterhuset.

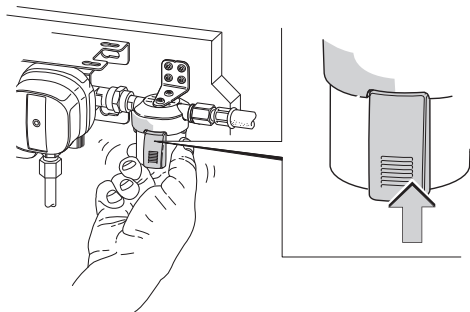

Figur 10

Henvisning til gasfilter

Der er skruet et filterelement i filterhuset. Dette skal ikke udskiftes. Er filterelementet blevet beskadiget, kan det fås som reservedel (art.-nr. 50020-00576). Brug kun originale Truma reservedele.

Drift med én flaske

Ved drift med én flaske skal den ubrugte indgang lukkes vha. vedlagte blinddæksel.

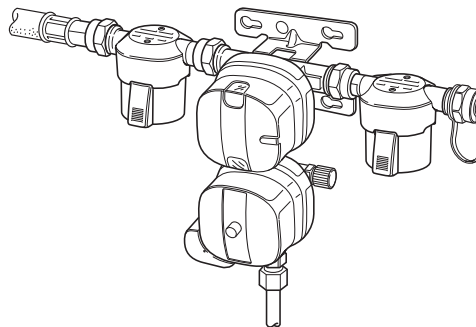

Figur 11

Bortskaffelse



Den brugte filterpude samt eventuel rengøringsmateriale skal bortskaffes i overensstemmelse med de administrative bestemmelser i det pågældende anvendelsesland. Nationale forskrifter og love skal overholdes (i Tyskland er dette f.eks. Kreislaufwirtschafts- und Abfallgesetz (kredsløbsøkonomi- og affaldslov) og de pågældende tyske kommuners affaldsøkonomilove (Abfallwirtschaftssatzungen)). I andre lande skal de gældende forskrifter overholdes.

Tekniske data

Gastype

Flaskegas LPG (propan/butan)

Driftstryk

0,3 til 16 bar

Maksimal gennemstrømning

Mg = 1,5 kg/h

Temperaturområde

-20 °C til +50 °C

Filterindgang

M20 x 1,5 udvendigt gevind (G.13)

Filterudgang

M20 x 1,5 omløbermøtrik (H.20)

Anbefalede tilspændingsmomenter

4 til 5 Nm for omløbermøtrik M20 x 1,5

Vægt

ca. 370 g

CE 0085



Ret til tekniske ændringer forbeholdes.

Innehållsförteckning

Symboler som används	44
Säkerhetsanvisningar	44
Användningsändamål	45

Bruksanvisning

Byta ut filterpaden	46
Öppna gasfiltret	47
Byta ut filterpaden	47
Stänga gasfiltret	48
Användning av bara en gasflaska	49
Kassering	49
Tekniska data	50

Symboler som används



Montering och reparation av enheten får endast utföras av fackman.



Symbolen pekar på möjliga risker.



Anvisning med information och tips.

Säkerhetsanvisningar



Gasfilter ska installeras och användas enligt monterings- och bruksanvisningarna. Eld, explosion eller förpuffning kan uppstå om detta inte iakttas.



Vid otätheter, bristfälligheter eller vid all slags skador får ingen drift ske. Defekta gasfilter får inte användas.



Använd endast original Truma reserv- och tillbehörsdelar.



Explosionsrisk! Under bytet av flaska och filterpad kan restgaser läcka ut. Öppen eld, rökning och öppet ljus är förbjudet! Undvik under alla omständigheter gnistbildning!



Se till att tätningen (O-ring) i filterhuset och tätningsytan på filterkoppens övre rand inte blir smutsig eller skadas vid hanteringen av filterkoppen. Smuts eller skador kan leda till otätheter. Kontakta i ett sådant fall en fackverkstad (Truma Service Partner).



Var noga med att inte komma i kontakt med de separerade ämnena och spill inte ut dem vid hanteringen av gasfiltret och filterpaden. Tvätta omedelbart berörda kroppsdelar med tvål och varmt vatten vid oavsiktlig kontakt med huden. Uppsök omedelbart läkare vid förtäring eller ögonkontakt.

Användningsändamål

Rester av avloppsånga, som t.ex. olefiner, paraffiner och andra kolväteföreningar, hamnar i gasolen vid tillverkningen och under logistikkedjan. Dessa oljiga ämnen följer med gasströmmen ur gasolflaskan som aerosoler (droppar i mikrometerstorlek) och avlagras i gastrycksregulatorer, rörledningar eller ventiler.

Mängden ångrester i gasolen beror på flera faktorer. Det är bl.a. den uttagna gasmängden, trycket och temperaturen vid uttagningen, den gasolflaska som används och det som är standard på tappningsanläggningen.

Gasfiltret från Truma har uteslutande konstruerats för filtrering av aerosoler, dvs. flytande droppar i gasströmmen och avskiljer tack vare det effektiva filterelementet upp till 99,9 % av de oljiga ämnena.

Det lämpar sig inte för filtrering av rent gasformiga eller rent flytande restämnen.



Garantin omfattar inte funktionsfel i gastrycksregulatorer, ventiler eller andra komponenter i gasolanläggningen som orsakas av oljeavlagringar eller andra främmande ämnen i gasolen.

Ändamålsenlig användning

Gasfiltret är endast godkänt för montering och drift i "husvagnar" (caravans) i fordonsklass O och "husbilar" (motorcaravans) i fordonsklass M1, om gasolanläggningens installation har genomförts enligt EN 1949.

Nationella föreskrifter och regler för drift och kontroll av gasinstallationer (i Tyskland t.ex. DVGW-arbetsblad G 607) måste följas.

Vid kommersiell användning av enheten svarar användaren för att speciella lagliga och försäkringsrättsliga föreskrifter i respektiva destinationsland iakttas (i Tyskland t.ex. DGUV föreskrifterna).

Ej ändamålsenlig användning

All användning som inte finns angiven under ändamålsenlig användning är inte tillåten och följaktligen förbjuden.

Det gäller t.ex. för montering och drift i:

- bussar (fordonsklass M2 och M3),
- kommersiella fordon (fordonsklass N),
- båtar och andra vattenfarkoster,
- jakt- och skogsstugor, fritidshus eller förtält.

Monteringen i släpvagnar och fordon avsedda för transport av farligt gods är förbjuden.

Bruksanvisning

Byta ut filterpaden

i Filterpaden ska bytas ut vid varje flaskbyte. Använd endast original Truma filterpads (art.nr 50681-01).

i Var noga med att gasolflaskan inte slår mot filtret vid flaskbytet, eftersom det annars kan skadas.

! Vid hanteringen av gasfiltret (byte av filterpad) måste gasfiltret alltid peka nedåt. En förvriddning av gasfiltret på regulatoranslutningen kan leda till otätheter på förskruvningarna.
Kontrollera med skruvverket (leveransomfattning Truma gastrycksregulatorer) att huvmuttrarna sitter fast ordentligt på gasfiltret.

Förberedelse

! Gasrester: Rökning förbjuden! Ingen öppen eld!

! Gasfiltret får endast öppnas i tryckfritt tillstånd.

1. Stäng gasolflaskan (stäng flaskventilen).
2. Skruva loss högtrycksslangen från gasolflaskan. Därmed blir slangen och gasfiltret tryckfria.



Bild 1

Öppna gasfiltret

Tryck in snäpplåset och håll det nedtryckt.

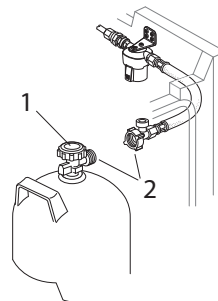

Bild 2

Vrid filterkoppen åt vänster.

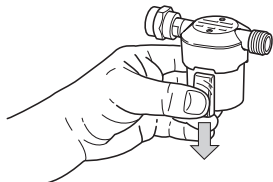

Bild 3

Ta loss filterkoppen nerifrån.

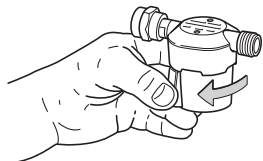

Bild 4

Byta ut filterpaden

Ta ut den nya filterpaden ur plastpåsen.
Trä den tomma plastpåsen över filterkoppen.

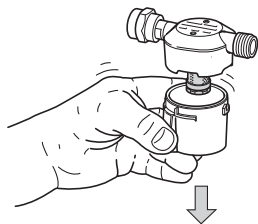

Bild 5

Vänd på filterkoppen och plastpåsen och låt filterpaden falla ur filterkoppen ner i plastpåsen.

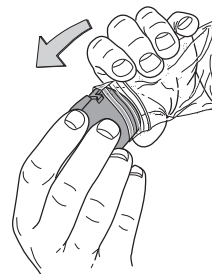

Bild 6

Stäng plastpåsen med blyxtlåset och kassera den föreskriftsenligt. Se kapitel Kassering.

Lägg in den nya filterpaden i filterkoppens så att den ligger plant på filterkoppens botten.

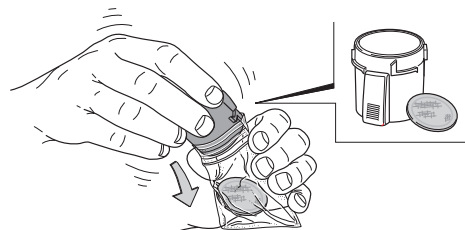

Bild 7

Stänga gasfiltret

Placera filterkoppens nedtill på filterhuset. Då befinner sig snäplåset mitt emot en näsa på filterhuset (se pilarna på bild 8).



Bild 8

Tryck filterkoppens uppåt och vrid den sedan åt höger.

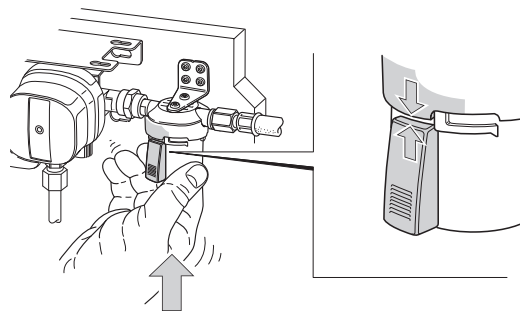

Bild 9

Snäpplåset snäpper fast i filterhuset.

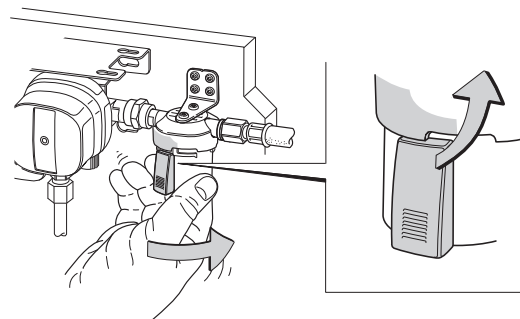

Bild 10

Hänvisning till gasfiltret

Ett filterelement är iskruvat i filterhuset. Detta måste inte bytas ut. Om filterelementet är skadat kan du få det som reservdel (art.nr 50020-00576). Använd endast reservdelar från Truma.

Användning av bara en gasflaska

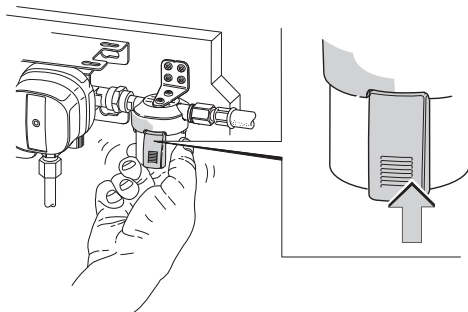
Om bara en flaska används måste den lediga ingången tillslutas med bifogat tillslutningslock.



Bild 11

Kassering

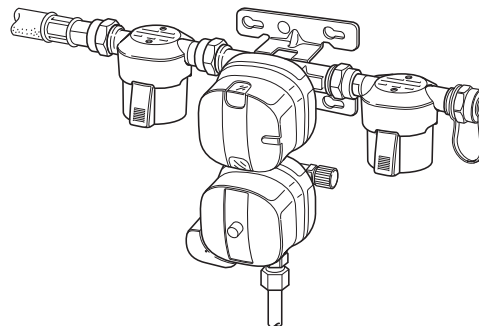

De förbrukade filterpadsen samt eventuellt rengöringsmaterial avfallshandteras enligt gällande, administrativa bestämmelser i landet där de har använts. Nationella föreskrifter och lagar skall beaktas (i Tyskland är det t. ex. Återvinnings- och avfallshandlingslagen samt kommunala avfallsföreskrifter). I andra länder ska motsvarande gällande föreskrifter följas.

Tekniska data

Gastyp

Gasol LPG (propan / butan)

Drifttryck

0,3 till 16 bar

Maximal genomströmning

Mg = 1,5 kg/h

Temperaturområde

-20 °C till +50 °C

Filteringång

M20 x 1,5 yttergänga (G.13)

Filterutgång

M20 x 1,5 huvmutter (H.20)

Rekommenderat åtdragningsmoment

4 till 5 Nm för huvmutter M20 x 1,5

Vikt

ca 370 g

CE 0085



Med reservation för tekniska ändringar.

CS Návod k použití a montáži si lze v jazyce vaší země vyžádat u výrobce Truma nebo servisu Truma ve vaší zemi.

ES Las instrucciones de uso y de montaje en su idioma pueden solicitarse al fabricante Truma o al Servicio postventa Truma en su país.

ET Kasutus- ja paigaldusjuhendit Teie riigikeeles saab taotleda tootjalt Truma või Truma Service'lt Teie riigis.

FI Saat käyttö- ja asennusohjeen pyynnöstä omalla kielelläsi valmistajalta (Truma) tai maasi Truma-huoltoon.

HR Upute za uporabu i montažu na jeziku Vaše zemlje možete tražiti kod proizvođača Truma ili kod Truma Service u Vašoj zemlji.

HU Az Ön nyelvén írt használati és beszerelési utasítást az országában tevékenykedő Truma gyártótól vagy Truma szerviztől szerezheti be.

NO Spør om bruks- og monteringsanvisning på norsk hos produsenten Truma eller Trumas serviceavdeling i landet ditt.

PL Instrukcję obsługi i montaży we właściwej wersji językowej można otrzymać w firmie Truma lub serwisie firmy Truma znajdującym się w danym kraju.

PT As instruções de utilização e montagem podem ser solicitadas junto do fabricante Truma ou da assistência técnica da Truma no seu país.

SK Návod na použitie a montáž vo Vašom štátnom jazyku si môžete vyžiadat' u výrobcu Truma alebo v servise Truma vo Vašej krajine.

SL Navodila za uporabo in vgradnjo v vašem jeziku lahko naročite pri proizvajalcu Truma oz. v servisni službi podjetja Truma v vaši državi.

DE Bei Störungen wenden Sie sich bitte an das Truma Servicezentrum oder an einen unserer autorisierten Servicepartner (siehe www.truma.com). Für eine rasche Bearbeitung halten Sie bitte Gerätetyp und Seriennummer (siehe Typenschild) bereit.

EN Should problems occur, please contact the Truma Service Centre or one of our authorised service partners (see www.truma.com). In order to avoid delays, please have the unit model and serial number ready (see type plate).

FR Veuillez vous adresser au centre de SAV Truma ou à un de nos partenaires de SAV agréés en cas de dysfonctionnements (voir www.truma.com). Pour un traitement rapide de votre demande, veuillez tenir prêts le type d'appareil et le numéro de série (voir plaque signalétique).

IT In caso di guasti rivolgersi al centro di assistenza Truma o a un nostro partner di assistenza autorizzato (consultare il sito www.truma.com). Affinché la richiesta possa essere elaborata rapidamente, tenere a portata di mano il modello dell'apparecchio e il numero di matricola (vedere targa dati).

NL Bij storingen kunt u contact opnemen met het Truma Servicecentrum of met een van onze erkende servicepartners (zie www.truma.com). Voor een snelle bediening dient u apparaattype en serienummer (zie typeplaat) gereed te houden.

DA Ved fejl kontaktes Trumas serviceafdeling eller en af vores autoriserede servicepartnere (se www.truma.com). Sørg for at have oplysninger om apparattype og serienummer (se typeskiltet) klar for hurtig behandling.

SV Vid fel kontakta Truma servicecenter eller någon av våra auktoriserade servicepartner (se www.truma.com). För snabb handläggning bör du ha aggregatets typ och serienummer (se typskylten) till hands.

Filterpad

Truma Gerätetechnik GmbH & Co. KG
Wernher-von-Braun-Straße 12
85640 Putzbrunn
Deutschland

Service

Telefon +49 (0)89 4617-2020
Telefax +49 (0)89 4617-2159

service@truma.com
www.truma.com